

# Inspiron 15

## 7000 Series



### Servisní příručka

**Model počítače: Inspiron 7548**  
**Regulační model: P41F**  
**Regulační typ: P41F001**



# Poznámky, upozornění a varování

---

-  **POZNÁMKA:** POZNÁMKA označuje důležité informace, které umožňují lepší využití počítače.
  -  **VÝSTRAHA: UPOZORNĚNÍ** poukazuje na možnost poškození hardwaru nebo ztráty dat a poskytuje návod, jak se danému problému vyhnout.
  -  **VAROVÁNÍ: VAROVÁNÍ** upozorňuje na potenciální nebezpečí poškození majetku, úrazu nebo smrti.
- 

**Copyright © 2014 Dell Inc. Všechna práva vyhrazena.** Tento produkt je chráněn autorskými právy a právy na duševní vlastnictví Spojených států a mezinárodními právy. Dell™ a logo Dell jsou obchodní známky společnosti Dell Inc. ve Spojených státech anebo v jiných jurisdikcích. Všechny ostatní značky a názvy uvedené v tomto dokumentu mohou být obchodní známky příslušných společností.

# Obsah

<b>Před manipulací uvnitř počítače.....</b>	<b>7</b>
Než začnete .....	7
Bezpečnostní opatření.....	7
Doporučené nástroje.....	8
<b>Po manipulaci uvnitř počítače.....</b>	<b>10</b>
<b>Sejmutí spodního krytu.....</b>	<b>11</b>
Postup.....	11
<b>Nasazení krytu základny.....</b>	<b>13</b>
Postup.....	13
<b>Vyjmutí baterie.....</b>	<b>14</b>
Přípravné kroky.....	14
Postup.....	14
<b>Vložení baterie.....</b>	<b>16</b>
Postup.....	16
Následné kroky.....	16
<b>Demontáž pevného disku.....</b>	<b>17</b>
Přípravné kroky.....	17
Postup.....	17
<b>Výměna pevného disku.....</b>	<b>19</b>
Postup.....	19
Následné kroky.....	19

<b>Demontáž paměťových modulů.....</b>	<b>20</b>
Přípravné kroky.....	20
Postup.....	20
<b>Montáž paměťových modulů.....</b>	<b>22</b>
Postup.....	22
Následné kroky.....	23
<b>Demontáž bezdrátové karty.....</b>	<b>24</b>
Přípravné kroky.....	24
Postup.....	24
<b>Zpětná montáž bezdrátové karty.....</b>	<b>26</b>
Postup.....	26
Následné kroky.....	26
<b>Vyjmutí knoflíkové baterie.....</b>	<b>27</b>
Přípravné kroky.....	27
Postup.....	27
<b>Vložení knoflíkové baterie.....</b>	<b>29</b>
Postup.....	29
Následné kroky.....	29
<b>Vyjmutí portu napájecího adaptéru.....</b>	<b>30</b>
Přípravné kroky.....	30
Postup.....	30
<b>Výměna portu napájecího adaptéru.....</b>	<b>32</b>
Postup.....	32
Následné kroky.....	32

<b>Demontáž desky indikátoru stavu napájení.....</b>	<b>33</b>
Přípravné kroky.....	33
Postup.....	33
<b>Výměna desky indikátoru stavu napájení.....</b>	<b>35</b>
Postup.....	35
Následné kroky.....	35
<b>Vyjmutí ventilátoru procesoru.....</b>	<b>36</b>
Přípravné kroky.....	36
Postup.....	36
<b>Výměna ventilátoru procesoru.....</b>	<b>39</b>
Postup.....	39
Následné kroky.....	39
<b>Vyjmutí ventilátoru grafické karty.....</b>	<b>40</b>
Přípravné kroky.....	40
Postup.....	40
<b>Výměna ventilátoru grafické karty.....</b>	<b>43</b>
Postup.....	43
Následné kroky.....	43
<b>Demontáž chladiče.....</b>	<b>44</b>
Přípravné kroky.....	44
Postup.....	45
<b>Výměna chladiče.....</b>	<b>46</b>
Postup.....	46
Následné kroky.....	46

<b>Vyjmutí reproduktorů.....</b>	<b>47</b>
Přípravné kroky.....	47
Postup.....	47
<b>Výměna reproduktorů.....</b>	<b>49</b>
Postup.....	49
Následné kroky.....	49
<b>Demontáž sestavy displeje.....</b>	<b>50</b>
Přípravné kroky.....	50
Postup.....	50
<b>Montáž sestavy displeje.....</b>	<b>53</b>
Postup.....	53
Následné kroky.....	53
<b>Vyjmutí základní desky.....</b>	<b>54</b>
Přípravné kroky.....	54
Postup.....	55
<b>Zpětná montáž základní desky.....</b>	<b>57</b>
Postup.....	57
Následné kroky.....	57
<b>Demontáž opěrky rukou a klávesnice.....</b>	<b>58</b>
Postup.....	58
Postup.....	58
<b>Výměna opěrky rukou a klávesnice.....</b>	<b>61</b>
Postup.....	61
Následné kroky.....	61
<b>Aktualizace systému BIOS.....</b>	<b>62</b>



# Před manipulací uvnitř počítače

---

 **VÝSTRAHA:** Chcete-li předejít poškození komponent a karet, manipulujte s nimi pouze za hrany a nedotýkejte se kolíků a kontaktů.

 **POZNÁMKA:** Obrázky v tomto dokumentu se mohou lišit od vašeho počítače v závislosti na sestavě, kterou jste si objednali.









## Než začnete

- 1 Uložte a zavřete všechny otevřené soubory a ukončete všechny spuštěné aplikace.
- 2 Vypněte počítač.
  - Windows 8.1: Na obrazovce **Start** klikněte nebo klepněte na ikonu napájení  → **Vypnout**.
  - Windows 7: Klikněte nebo klepněte na položky **Start** → **Vypnout**.
-  **POZNÁMKA:** Používáte-li jiný operační systém, vyhledejte pokyny ohledně jeho vypnutí v příslušné dokumentaci.
- 3 Odpojte počítač a všechna připojená zařízení od elektrických zásuvek.
- 4 Odpojte od počítače všechny kabely (jako jsou například telefonní kabely, síťové kabely a podobně).
- 5 Odpojte od počítače všechna připojená periferní nebo jiná zařízení (například klávesnici, myš, monitor a podobně).
- 6 Vyměňte z počítače všechny paměťové karty nebo optické disky (pokud je potřeba).

## Bezpečnostní opatření

Dodržováním následujících bezpečnostních zásad zabráníte možnému poškození počítače a zajistíte vlastní bezpečnost.

 **VAROVÁNÍ:** Před manipulací s vnitřními součástmi počítače si přečtěte bezpečnostní pokyny dodané s počítačem. Další informace o vzorových bezpečnostních postupech naleznete na domovské stránce Regulatory Compliance (Soulad s předpisy) na adrese [dell.com/regulatory\\_compliance](http://dell.com/regulatory_compliance).

-  **VAROVÁNÍ:** Před otevřením panelů nebo krytu počítače odpojte všechny zdroje napájení. Po dokončení práce uvnitř počítače nainstalujte zpět všechny kryty, panely a šrouby předtím, než připojíte zdroje napájení.
-  **VÝSTRAHA:** Chcete-li předejít poškození počítače, ujistěte se, že je pracovní plocha rovná a čistá.
-  **VÝSTRAHA:** Chcete-li předejít poškození komponent a karet, manipulujte s nimi pouze za hrany a nedotýkejte se kolíků a kontaktů.
-  **VÝSTRAHA:** Odstraňování potíží a opravy smíte provádět pouze po schválení týmem technické podpory společnosti Dell nebo podle jeho pokynů. Záruka se nevztahuje na škody způsobené servisními zásadami, které nebyly společností Dell schváleny. Přečtěte si bezpečnostní pokyny, které jste obdrželi s produktem nebo které najdete na adrese [dell.com/regulatory\\_compliance](http://dell.com/regulatory_compliance).
-  **VÝSTRAHA:** Před manipulací s vnitřními součástmi počítače proveďte uzemnění tím, že se dotknete nenatřené kovové plochy, jako například kovové části na zadní straně počítače. Během práce se opětovně dotýkejte nenatřené kovové povrchu, abyste vybili statickou elektřinu, která by mohla interní součásti počítače poškodit.
-  **VÝSTRAHA:** Při odpojování kabelu tahejte za konektor nebo pásek pro vytahování, nikoli za samotný kabel. Některé kabely mohou být opatřeny konektory se západkami nebo přítlačnými šrouby, které je třeba před odpojením kabelu uvolnit. Při odpojování kabelů konektory udržujte vyrovnané, aby nedošlo k ohnutí kolíků konektorů. Při připojování kabelů se ujistěte, že jsou konektory a porty správně otočeny a vyrovnány.
-  **VÝSTRAHA:** Při odpojování síťového kabelu nejprve odpojte kabel od počítače a potom jej odpojte od síťového zařízení.
-  **VÝSTRAHA:** Stiskem vysuňte všechny karty vložené ve čtečce paměťových karet.

## Doporučené nástroje

Postupy uvedené v tomto dokumentu mohou vyžadovat použití následujících nástrojů:



- křížový šroubovák,
- plastová jehla.

# Po manipulaci uvnitř počítače

---

 **VÝSTRAHA:** Pokud šrouby uvnitř počítače zůstanou uvolněné nebo volně ležet, můžete počítač vážně poškodit.

- 1 Našroubujte všechny šrouby a ujistěte se, že žádné nezůstaly volně ležet uvnitř počítače.
- 2 Připojte všechna externí zařízení, periferie a kabely, které jste odpojili před prací v počítači.
- 3 Vraťte zpět všechny karty, disky a ostatní části, které jste odebrali před prací v počítači.
- 4 Připojte počítač a všechna připojená zařízení do elektrických zásuvek.
- 5 Zapněte počítač.

# Sejmutí spodního krytu

---

 **VAROVÁNÍ:** Před manipulací uvnitř počítače si přečtěte bezpečnostní informace dodané s počítačem a postupujte podle kroků popsaných v části [Před manipulací uvnitř počítače](#). Po dokončení práce uvnitř počítače postupujte podle pokynů v části [Po dokončení práce uvnitř počítače](#). Další vzorové postupy naleznete na domovské stránce Regulatory Compliance (Soulad s předpisy) na adrese [dell.com/regulatory\\_compliance](http://dell.com/regulatory_compliance).

## Postup

- 1 Zavřete displej a otočte počítač spodní stranou vzhůru.
- 2 Povolte zajišťovací šroubky, které připevňují kryt základny k sestavě opěrky rukou.
- 3 Vyšroubujte šroubky, které připevňují kryt základny k sestavě opěrky rukou.
- 4 Vypačte pomocí plastové jehly kryt základny ze sestavy opěrky rukou.

**5** Sejměte kryt základny z počítače.

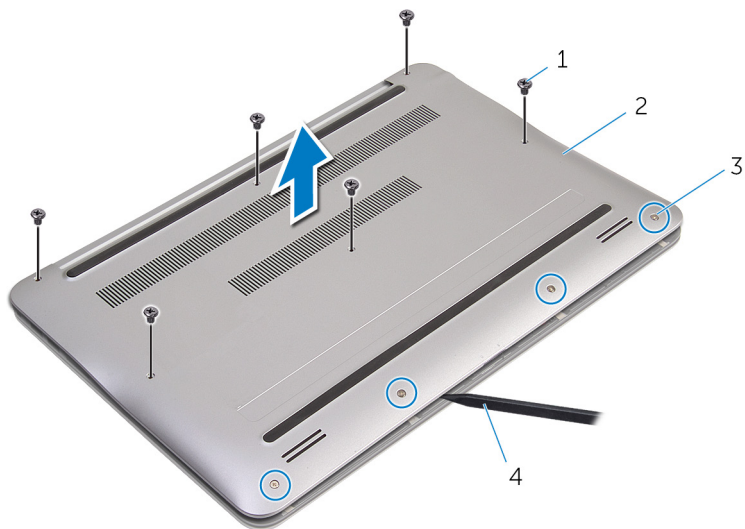

1 šrouby (6)

2 spodní kryt

3 jisticí šrouby (4)

4 plastová jehla

# Nasazení krytu základny

---

 **VAROVÁNÍ:** Před manipulací uvnitř počítače si přečtěte bezpečnostní informace dodané s počítačem a postupujte podle kroků popsaných v části [Před manipulací uvnitř počítače](#). Po dokončení práce uvnitř počítače postupujte podle pokynů v části [Po dokončení práce uvnitř počítače](#). Další vzorové postupy naleznete na domovské stránce Regulatory Compliance (Soulad s předpisy) na adrese [dell.com/regulatory\\_compliance](http://dell.com/regulatory_compliance).

## Postup

- 1 Zarovnejte výčnělky na krytu základny se zdičkami na sestavě opěrky rukou a zacvakněte kryt na místo.
- 2 Zašroubujte šrouby, které připevňují kryt základny k sestavě opěrky rukou.
- 3 Utáhněte jisticí šrouby, které připevňují kryt základny k sestavě opěrky rukou.

# Vyjmutí baterie

**!** **VAROVÁNÍ:** Před manipulací uvnitř počítače si přečtěte bezpečnostní informace dodané s počítačem a postupujte podle kroků popsaných v části [Před manipulací uvnitř počítače](#). Po dokončení práce uvnitř počítače postupujte podle pokynů v části [Po dokončení práce uvnitř počítače](#). Další vzorové postupy naleznete na domovské stránce Regulatory Compliance (Soulad s předpisy) na adrese [dell.com/regulatory\\_compliance](http://dell.com/regulatory_compliance).

## Přípravné kroky

Sejměte [spodní kryt](#).

## Postup

- 1 Vyšroubujte šrouby, které připevňují baterii k sestavě opěrky rukou.
- 2 Otočte baterii.

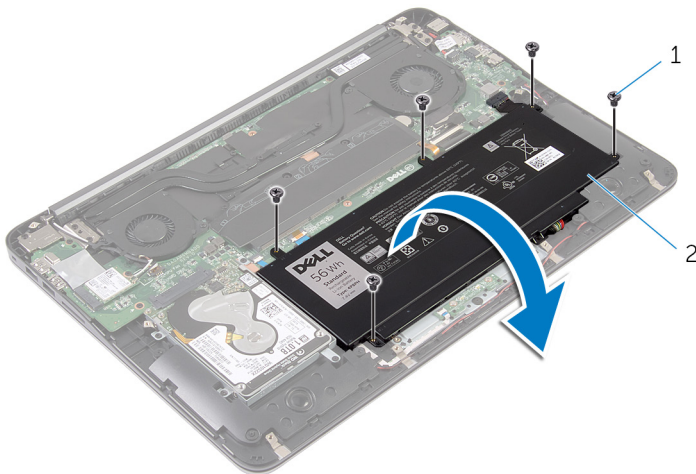

1 šrouby (5)

2 baterie

- 3** Odpojte kabel baterie od baterie.

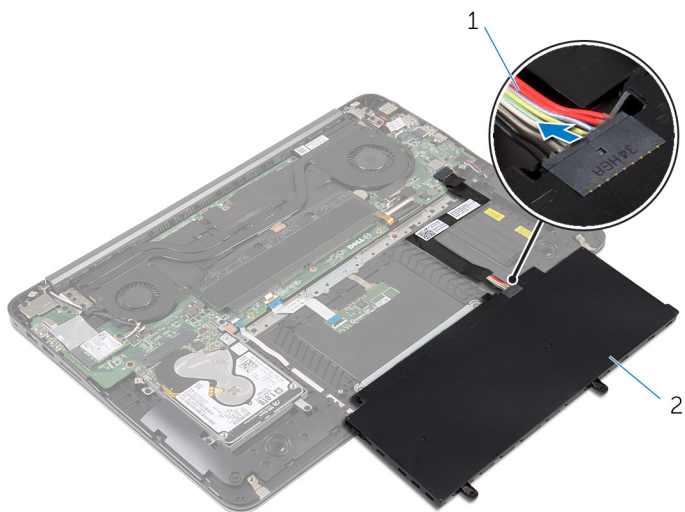

1 kabel baterie

2 baterie

- 4** Překlopte počítač, otevřete displej a podržte tlačítko napájení po dobu pěti sekund, abyste základní desku uzemnili.

# Vložení baterie

---



**VAROVÁNÍ:** Před manipulací uvnitř počítače si přečtěte bezpečnostní informace dodané s počítačem a postupujte podle kroků popsaných v části [Před manipulací uvnitř počítače](#). Po dokončení práce uvnitř počítače postupujte podle pokynů v části [Po dokončení práce uvnitř počítače](#). Další vzorové postupy naleznete na domovské stránce Regulatory Compliance (Soulad s předpisy) na adrese [dell.com/regulatory\\_compliance](http://dell.com/regulatory_compliance).

## Postup

- 1 Připojte kabel baterie k baterii.
- 2 Baterii otočte a otvory pro šrouby na baterii zarovnejte s otvory pro šrouby na sestavě opěrky rukou.
- 3 Zašroubujte šrouby, které připevňují baterii k sestavě opěrky rukou.

## Následné kroky

Nasadte [spodní kryt](#).



# Demontáž pevného disku

---

 **VAROVÁNÍ:** Před manipulací uvnitř počítače si přečtěte bezpečnostní informace dodané s počítačem a postupujte podle kroků popsaných v části [Před manipulací uvnitř počítače](#). Po dokončení práce uvnitř počítače postupujte podle pokynů v části [Po dokončení práce uvnitř počítače](#). Další vzorové postupy naleznete na domovské stránce Regulatory Compliance (Soulad s předpisy) na adrese [dell.com/regulatory\\_compliance](http://dell.com/regulatory_compliance).

 **VÝSTRAHA:** Pevné disky jsou křehké. Při manipulaci s pevným diskem buďte opatrní.

 **VÝSTRAHA:** Chcete-li předejít ztrátě dat, nevyjímejte pevný disk, pokud je počítač v režimu spánku nebo zapnutý.

## Přípravné kroky

- 1 Sejměte [spodní kryt](#).
- 2 Vyměňte [baterii](#).

## Postup

- 1 Vyšroubujte šrouby, které připevňují sestavu pevného disku k sestavě opěrky rukou.

**2** Vysuňte sestavu pevného disku ze sestavy opěrky rukou.

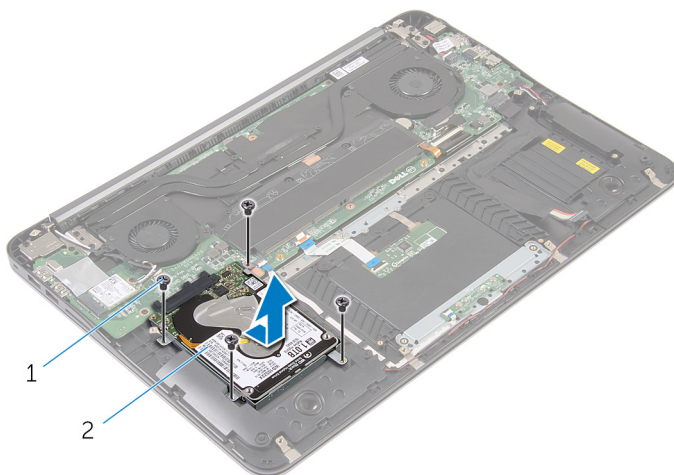

1 šrouby (4)

2 sestava pevného disku

**3** Odstraňte šrouby, kterými je k pevnému disku upevněn jeho držák.

**4** Sejměte držák z pevného disku.

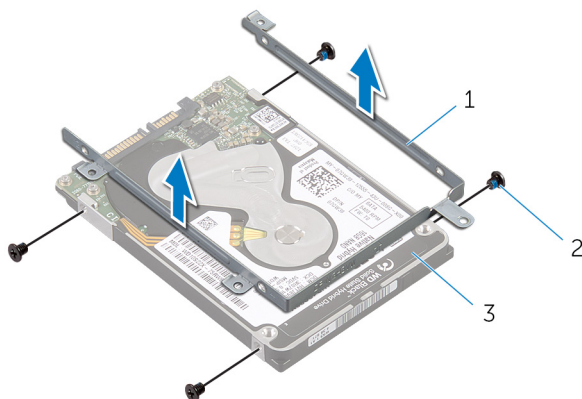

1 držák pevného disku

2 šrouby (4)

3 pevný disk

# Výměna pevného disku

---

 **VAROVÁNÍ:** Před manipulací uvnitř počítače si přečtěte bezpečnostní informace dodané s počítačem a postupujte podle kroků popsaných v části [Před manipulací uvnitř počítače](#). Po dokončení práce uvnitř počítače postupujte podle pokynů v části [Po dokončení práce uvnitř počítače](#). Další vzorové postupy naleznete na domovské stránce Regulatory Compliance (Soulad s předpisy) na adrese [dell.com/regulatory\\_compliance](http://dell.com/regulatory_compliance).

 **VÝSTRAHA:** Pevné disky jsou křehké. Při manipulaci s pevným diskem buďte opatrní.

## Postup

- 1 Zarovnejte zdíčky pro šrouby na pevném disku se zdíčkami na držáku pevného disku.
- 2 Zašroubujte šrouby upevňující držák pevného disku k pevnému disku.
- 3 Vsuňte sestavu pevného disku do otvoru v sestavě opěrky rukou.
- 4 Zašroubujte šrouby, které připevňují sestavu pevného disku k sestavě opěrky rukou.

## Následné kroky

- 1 Vložte [baterii](#).
- 2 Nasadte [spodní kryt](#).

# Demontáž paměťových modulů

- VAROVÁNÍ:** Před manipulací uvnitř počítače si přečtěte bezpečnostní informace dodané s počítačem a postupujte podle kroků popsaných v části [Před manipulací uvnitř počítače](#). Po dokončení práce uvnitř počítače postupujte podle pokynů v části [Po dokončení práce uvnitř počítače](#). Další vzorové postupy naleznete na domovské stránce Regulatory Compliance (Soulad s předpisy) na adrese [dell.com/regulatory\\_compliance](http://dell.com/regulatory_compliance).

## Přípravné kroky

- 1 Sejměte [spodní kryt](#).
- 2 Vyměňte [baterii](#).

## Postup

- 1 Odlepte mylarovou pásku z paměťových modulů.

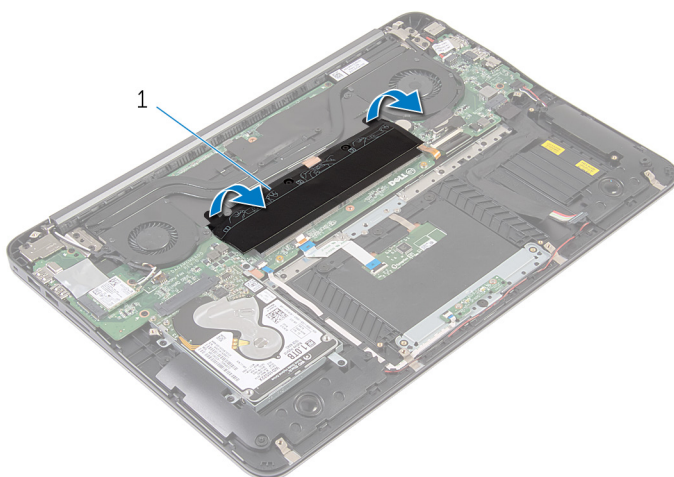

- 1 mylarová páska

- 2 Prsty opatrně roztáhněte zajišťovací spony na každém konci slotu paměťového modulu tak, aby modul lehce vyskočil.
- 3 Vyměňte paměťový modul ze slotu paměťového modulu.

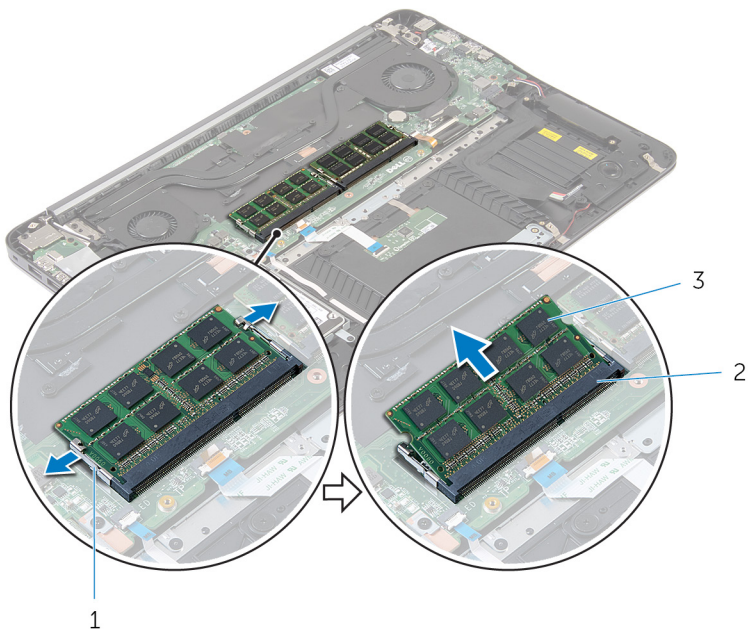

1 zajišťovací spony (4)

2 slot paměťového modulu  
(2)

3 paměťové moduly (2)

# Montáž paměťových modulů

---



**VAROVÁNÍ:** Před manipulací uvnitř počítače si přečtěte bezpečnostní informace dodané s počítačem a postupujte podle kroků popsaných v části [Před manipulací uvnitř počítače](#). Po dokončení práce uvnitř počítače postupujte podle pokynů v části [Po dokončení práce uvnitř počítače](#). Další vzorové postupy naleznete na domovské stránce Regulatory Compliance (Soulad s předpisy) na adrese [dell.com/regulatory\\_compliance](http://dell.com/regulatory_compliance).

## Postup

- 1 Zarovnejte zářez na hraně paměťového modulu s výčnělkem na slotu paměťového modulu.

- 2 Tlakem zasuňte modul pod úhlem 45 stupňů do slotu a poté jej zatlačte směrem dolů, dokud nezapadne na místo.

 **POZNÁMKA:** Jestliže neuslyšíte cvaknutí, modul vyjměte a postup vkládání zopakujte.

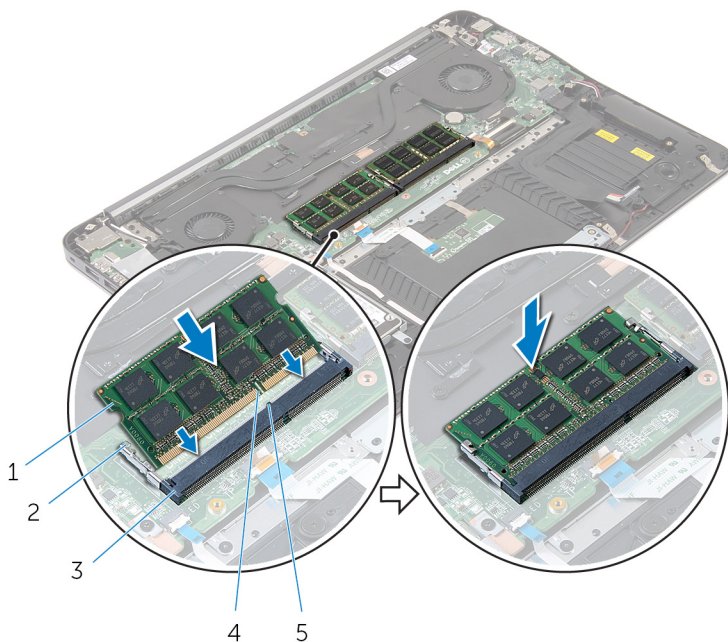

- |                              |                         |
|------------------------------|-------------------------|
| 1 paměťové moduly (2)        | 2 zajišťovací spony (4) |
| 3 slot paměťového modulu (2) | 4 zářez                 |
| 5 západka                    |                         |

- 3 Přilepte mylarovou pásku na paměťové moduly.

## Následné kroky

- 1 Vložte [baterii](#).
- 2 Nasaďte [spodní kryt](#).

# Demontáž bezdrátové karty

---

 **VAROVÁNÍ:** Před manipulací uvnitř počítače si přečtěte bezpečnostní informace dodané s počítačem a postupujte podle kroků popsaných v části [Před manipulací uvnitř počítače](#). Po dokončení práce uvnitř počítače postupujte podle pokynů v části [Po dokončení práce uvnitř počítače](#). Další vzorové postupy naleznete na domovské stránce Regulatory Compliance (Soulad s předpisy) na adrese [dell.com/regulatory\\_compliance](http://dell.com/regulatory_compliance).

## Přípravné kroky

- 1 Sejměte [spodní kryt](#).
- 2 Vyjměte [baterii](#).

## Postup

- 1 Odpojte anténní kabely od bezdrátové karty.
- 2 Vyšroubujte šroubek, který připevňuje bezdrátovou kartu k základní desce.



**3** Bezdrátovou kartu vysuňte a demontujte ze slotu pro bezdrátovou kartu.

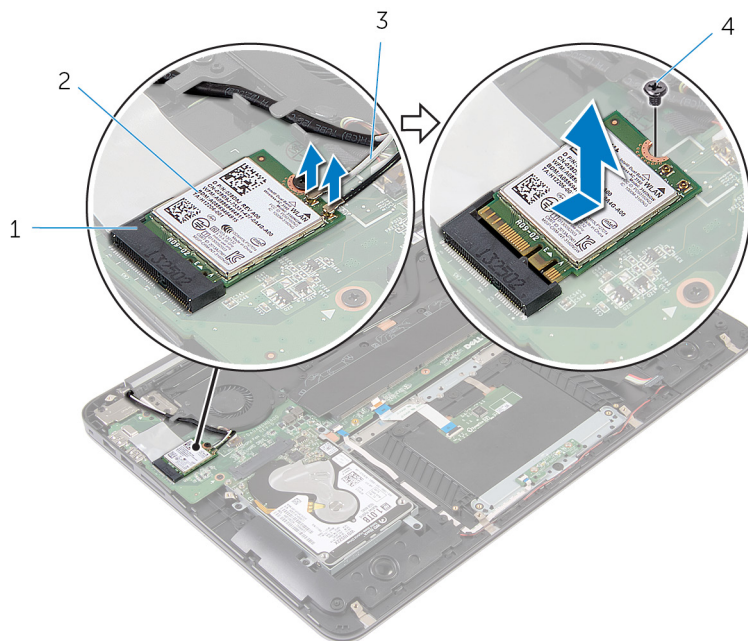

1 slot pro bezdrátovou kartu

2 bezdrátová karta

3 kabely antény

4 šroub

# Zpětná montáž bezdrátové karty

 **VAROVÁNÍ:** Před manipulací uvnitř počítače si přečtěte bezpečnostní informace dodané s počítačem a postupujte podle kroků popsaných v části [Před manipulací uvnitř počítače](#). Po dokončení práce uvnitř počítače postupujte podle pokynů v části [Po dokončení práce uvnitř počítače](#). Další vzorové postupy naleznete na domovské stránce Regulatory Compliance (Soulad s předpisy) na adrese [dell.com/regulatory\\_compliance](http://dell.com/regulatory_compliance).

## Postup

- 1 Zarovnejte drážku na bezdrátové kartě s výstupkem na slotu karty.
- 2 Zasuňte pod úhlem bezdrátovou kartu do slotu bezdrátové karty.
- 3 Zatlačte druhý konec bezdrátové karty dolů a našroubujte zajišťovací šroub, který připevňuje kartu ke konektoru základní desky.
- 4 Připojte anténní kabely k bezdrátové kartě.

Následující tabulka uvádí barevné schéma anténních kabelů pro bezdrátové karty podporované tímto počítačem:

Konektory na bezdrátové kartě	Barva anténního kabelu
Hlavní (bílý trojúhelník)	Bílá
Pomocný (černý trojúhelník)	Černá

## Následné kroky

- 1 Vložte [baterii](#).
- 2 Nasaďte [spodní kryt](#).

# Vyjmutí knoflíkové baterie

---

 **VAROVÁNÍ:** Před manipulací uvnitř počítače si přečtěte bezpečnostní informace dodané s počítačem a postupujte podle kroků popsaných v části [Před manipulací uvnitř počítače](#). Po dokončení práce uvnitř počítače postupujte podle pokynů v části [Po dokončení práce uvnitř počítače](#). Další vzorové postupy naleznete na domovské stránce Regulatory Compliance (Soulad s předpisy) na adrese [dell.com/regulatory\\_compliance](http://dell.com/regulatory_compliance).

 **VÝSTRAHA:** Vyjmutím knoflíkové baterie dojde k resetu nastavení systému BIOS na výchozí hodnoty. Doporučujeme, abyste si před vyjmutím knoflíkové baterie poznačili nastavení systému BIOS.

## Přípravné kroky

- 1 Sejměte [spodní kryt](#).
- 2 Vyjměte [baterii](#).

## Postup

- 1 Odlepte mylarovou pásku z knoflíkové baterie.

2 Knoflíkovou baterii pomocí plastové jehly vyjměte z patice baterie.

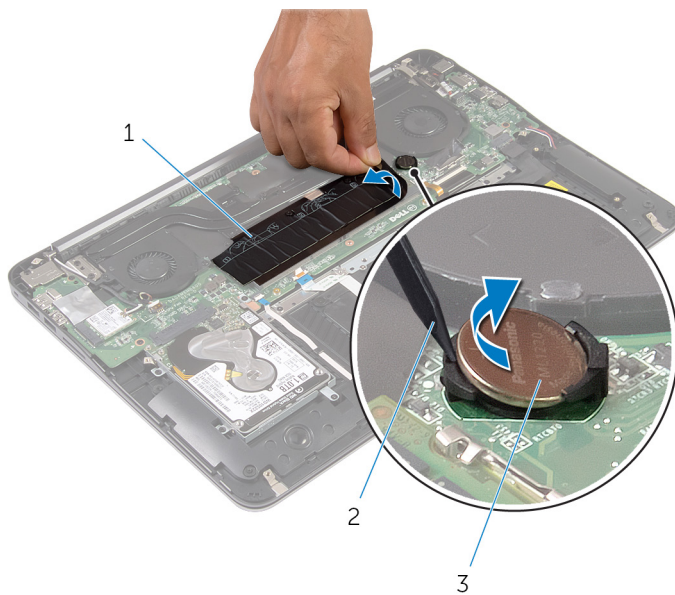

1 mylarová páska

2 plastová jehla

3 knoflíková baterie

# Vložení knoflíkové baterie

---



**VAROVÁNÍ:** Před manipulací uvnitř počítače si přečtěte bezpečnostní informace dodané s počítačem a postupujte podle kroků popsaných v části [Před manipulací uvnitř počítače](#). Po dokončení práce uvnitř počítače postupujte podle pokynů v části [Po dokončení práce uvnitř počítače](#). Další vzorové postupy naleznete na domovské stránce Regulatory Compliance (Soulad s předpisy) na adrese [dell.com/regulatory\\_compliance](http://dell.com/regulatory_compliance).

## Postup

- 1 Zatlačte knoflíkovou baterii kladným pólem směrem nahoru do patice baterie.
- 2 Přilepte mylarovou pásku na knoflíkovou baterii.

## Následné kroky

- 1 Vložte [baterii](#).
- 2 Nasaďte [spodní kryt](#).

# Vyjmutí portu napájecího adaptéru

---



**VAROVÁNÍ:** Před manipulací uvnitř počítače si přečtěte bezpečnostní informace dodané s počítačem a postupujte podle kroků popsaných v části [Před manipulací uvnitř počítače](#). Po dokončení práce uvnitř počítače postupujte podle pokynů v části [Po dokončení práce uvnitř počítače](#). Další vzorové postupy naleznete na domovské stránce Regulatory Compliance (Soulad s předpisy) na adrese [dell.com/regulatory\\_compliance](http://dell.com/regulatory_compliance).

## Přípravné kroky

- 1 Sejměte [spodní kryt](#).
- 2 Vyjměte [baterii](#).

## Postup

- 1 Odpojte kabel portu adaptéru napájení ze základní desky.

- 2 Vypačte pomocí plastové jehly port adaptéru napájení ze zdířky v sestavě opěrky rukou.

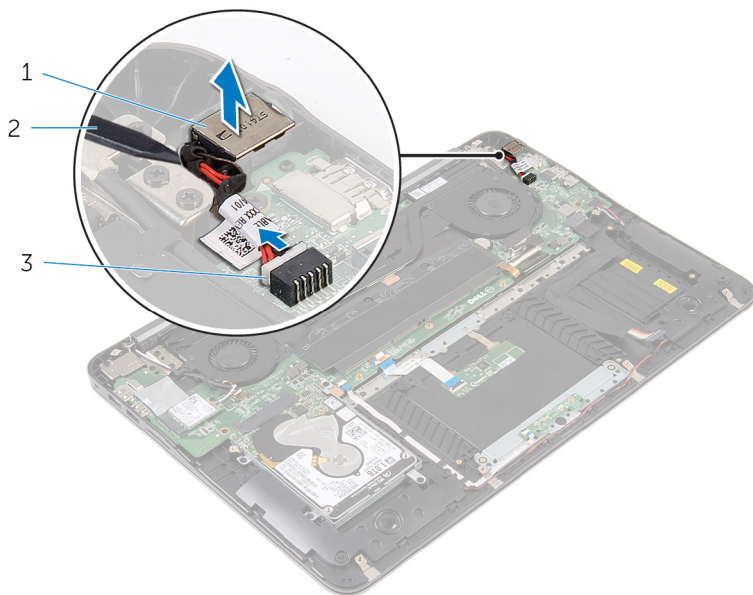

- 1 port napájecího adaptéru                      2 plastová jehla  
3 kabel portu napájecího  
adaptéru

# Výměna portu napájecího adaptéru

---



**VAROVÁNÍ:** Před manipulací uvnitř počítače si přečtěte bezpečnostní informace dodané s počítačem a postupujte podle kroků popsaných v části [Před manipulací uvnitř počítače](#). Po dokončení práce uvnitř počítače postupujte podle pokynů v části [Po dokončení práce uvnitř počítače](#). Další vzorové postupy naleznete na domovské stránce Regulatory Compliance (Soulad s předpisy) na adrese [dell.com/regulatory\\_compliance](http://dell.com/regulatory_compliance).

## Postup

- 1 Umístěte port adaptéru napájení do příslušné zdířky na sestavě opěrky rukou.
- 2 Připojte kabel portu adaptéru napájení k základní desce.

## Následné kroky

- 1 Vložte [baterii](#).
- 2 Nasadte [spodní kryt](#).



# Demontáž desky indikátoru stavu napájení

---

 **VAROVÁNÍ:** Před manipulací uvnitř počítače si přečtěte bezpečnostní informace dodané s počítačem a postupujte podle kroků popsaných v části [Před manipulací uvnitř počítače](#). Po dokončení práce uvnitř počítače postupujte podle pokynů v části [Po dokončení práce uvnitř počítače](#). Další vzorové postupy naleznete na domovské stránce Regulatory Compliance (Soulad s předpisy) na adrese [dell.com/regulatory\\_compliance](http://dell.com/regulatory_compliance).

## Přípravné kroky

- 1 Sejměte [spodní kryt](#).
- 2 Vyjměte [baterii](#).

## Postup

- 1 Zvedněte západku a odpojte kabel desky indikátoru napájení od této desky.
- 2 Vyšroubujte šrouby, které připevňují desku indikátoru napájení k sestavě opěrky rukou.

**3** Vyměňte desku indikátoru napájení ze sestavy opěrky rukou.

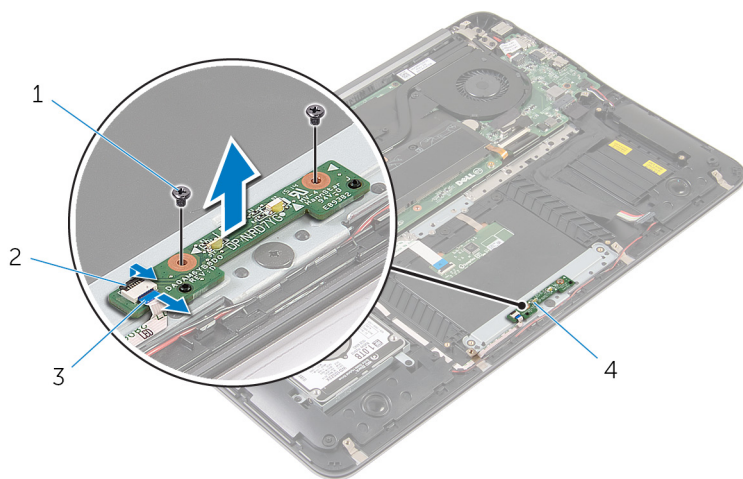

1 šrouby (2)

2 západka

3 kabel desky indikátoru  
napájení

4 deska indikátoru napájení

# Výměna desky indikátoru stavu napájení

---



**VAROVÁNÍ:** Před manipulací uvnitř počítače si přečtěte bezpečnostní informace dodané s počítačem a postupujte podle kroků popsaných v části [Před manipulací uvnitř počítače](#). Po dokončení práce uvnitř počítače postupujte podle pokynů v části [Po dokončení práce uvnitř počítače](#). Další vzorové postupy naleznete na domovské stránce Regulatory Compliance (Soulad s předpisy) na adrese [dell.com/regulatory\\_compliance](http://dell.com/regulatory_compliance).

## Postup

- 1 Otvory pro šrouby na desce kontrolky napájení zarovnejte s otvory pro šrouby na sestavě opěrky rukou.
- 2 Zašroubujte šrouby, které připevňují desku kontrolky napájení k sestavě opěrky rukou.
- 3 Připojte kabel desky indikátoru napájení k této desce. Zatlačením na západku kabel zajistěte.

## Následné kroky

- 1 Vložte [baterii](#).
- 2 Nasad'te [spodní kryt](#).

# Vyjmutí ventilátoru procesoru

---



**VAROVÁNÍ:** Před manipulací uvnitř počítače si přečtěte bezpečnostní informace dodané s počítačem a postupujte podle kroků popsaných v části [Před manipulací uvnitř počítače](#). Po dokončení práce uvnitř počítače postupujte podle pokynů v části [Po dokončení práce uvnitř počítače](#). Další vzorové postupy naleznete na domovské stránce Regulatory Compliance (Soulad s předpisy) na adrese [dell.com/regulatory\\_compliance](http://dell.com/regulatory_compliance).

## Přípravné kroky

- 1 Sejměte [spodní kryt](#).
- 2 Vyjměte [baterii](#).

## Postup

- 1 Odpojte kabel displeje od základní desky.

- 2 Prohlédněte si vedení kabelu reproduktorů a odstraňte kabel z vodiček na ventilátoru.

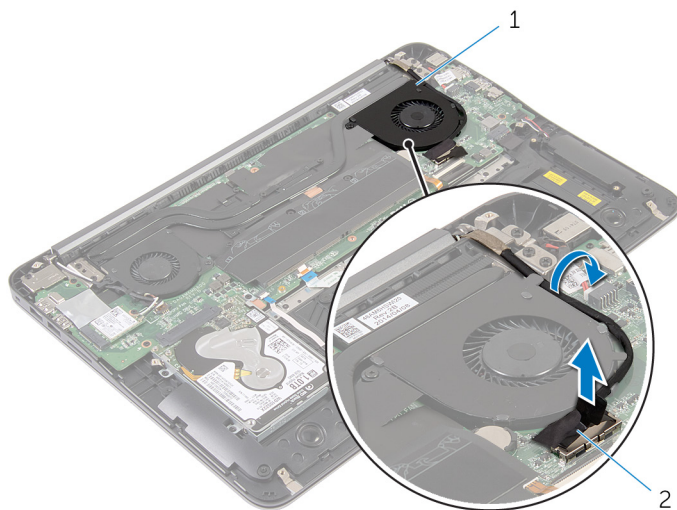

1 ventilátor procesoru

2 kabel displeje

- 3 Odlepte mylarovou pásku a odpojte kabel ventilátoru procesoru od základní desky.
- 4 Vyšroubujte šrouby, které připevňují ventilátor procesoru k základní desce.

**5** Vyjměte ventilátor procesoru ze základní desky.

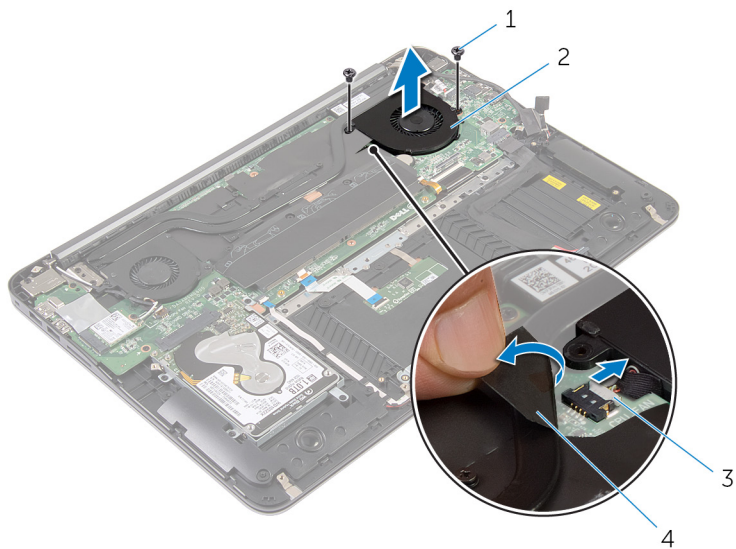

1 šrouby (2)

2 ventilátor procesoru

3 kabel ventilátoru procesoru

4 mylarová páska

# Výměna ventilátoru procesoru

---



**VAROVÁNÍ:** Před manipulací uvnitř počítače si přečtěte bezpečnostní informace dodané s počítačem a postupujte podle kroků popsaných v části [Před manipulací uvnitř počítače](#). Po dokončení práce uvnitř počítače postupujte podle pokynů v části [Po dokončení práce uvnitř počítače](#). Další vzorové postupy naleznete na domovské stránce Regulatory Compliance (Soulad s předpisy) na adrese [dell.com/regulatory\\_compliance](http://dell.com/regulatory_compliance).

## Postup

- 1 Připojte kabel ventilátoru procesoru k základní desce a přilepte mylarovou pásku.
- 2 Vyrovnajte otvory pro šrouby na ventilátoru procesoru s otvory pro šrouby na základní desce.
- 3 Namontujte zpět šrouby, které připevňují ventilátor procesoru k základní desce.
- 4 Proveďte kabel displeje a připojte jej k základní desce.

## Následné kroky

- 1 Vložte [baterii](#).
- 2 Nasadte [spodní kryt](#).

# Vyjmutí ventilátoru grafické karty

---



**VAROVÁNÍ:** Před manipulací uvnitř počítače si přečtěte bezpečnostní informace dodané s počítačem a postupujte podle kroků popsaných v části [Před manipulací uvnitř počítače](#). Po dokončení práce uvnitř počítače postupujte podle pokynů v části [Po dokončení práce uvnitř počítače](#). Další vzorové postupy naleznete na domovské stránce Regulatory Compliance (Soulad s předpisy) na adrese [dell.com/regulatory\\_compliance](http://dell.com/regulatory_compliance).

## Přípravné kroky

- 1 Sejměte [spodní kryt](#).
- 2 Vyjměte [baterii](#).

## Postup

- 1 Odpojte anténní kabely od bezdrátové karty.



- 2 Prohlédněte si vedení kabelu antény a odstraňte kabely antény z vodičků na ventilátoru grafické karty.



- |                             |                    |
|-----------------------------|--------------------|
| 1 ventilátor grafické karty | 2 bezdrátová karta |
| 3 kabely antény             |                    |

- 3 Odpojte kabel ventilátoru grafické karty od základní desky.
- 4 Vyšroubujte šrouby připevňující ventilátor grafické karty k základní desce.

5 Vyměňte ventilátor grafické karty ze základní desky.

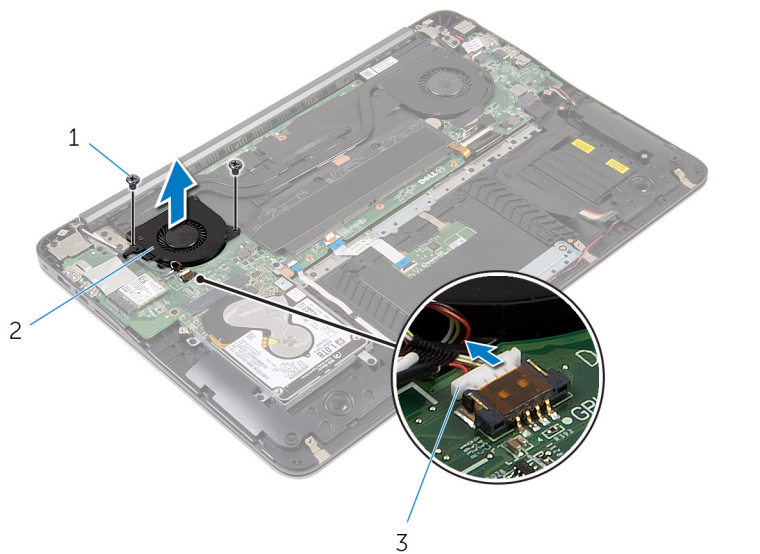

1 šrouby (2)

2 ventilátor grafické karty

3 kabel ventilátoru grafické  
karty

# Výměna ventilátoru grafické karty

---



**VAROVÁNÍ:** Před manipulací uvnitř počítače si přečtěte bezpečnostní informace dodané s počítačem a postupujte podle kroků popsaných v části [Před manipulací uvnitř počítače](#). Po dokončení práce uvnitř počítače postupujte podle pokynů v části [Po dokončení práce uvnitř počítače](#). Další vzorové postupy naleznete na domovské stránce Regulatory Compliance (Soulad s předpisy) na adrese [dell.com/regulatory\\_compliance](http://dell.com/regulatory_compliance).

## Postup



- 1 Vyrovnajte otvory pro šrouby na ventilátoru grafické karty s otvory pro šrouby v základní desce.
- 2 Nasadte šrouby, které připevňují ventilátor grafické karty k základní desce.
- 3 Připojte kabel ventilátoru grafické karty k základní desce.
- 4 Provedte kabely antény a připojte je k bezdrátové kartě.

## Následné kroky

- 1 Vložte [baterii](#).
- 2 Nasadte [spodní kryt](#).

# Demontáž chladiče

---

-  **VAROVÁNÍ:** Před manipulací uvnitř počítače si přečtěte bezpečnostní informace dodané s počítačem a postupujte podle kroků popsanych v části [Před manipulací uvnitř počítače](#). Po dokončení práce uvnitř počítače postupujte podle pokynů v části [Po dokončení práce uvnitř počítače](#). Další vzorové postupy naleznete na domovské stránce Regulatory Compliance (Soulad s předpisy) na adrese [dell.com/regulatory\\_compliance](http://dell.com/regulatory_compliance).
-  **VAROVÁNÍ:** Chladič se může za běžného provozu zahřát. Než se dotknete chladiče, nechte ho po dostatečnou dobu vychladnout.
-  **VÝSTRAHA:** Abyste zajistili maximální chlazení procesoru, nedotýkejte se oblastí přenosu tepla na chladiči. Mastnota na vaší pokožce může snížit schopnost teplovodivé pasty přenášet teplo.

## Přípravné kroky

- 1 Sejměte [spodní kryt](#).
- 2 Vyjměte [baterii](#).

# Postup

- 1 Odlepte mylarovou pásku z paměťových modulů.

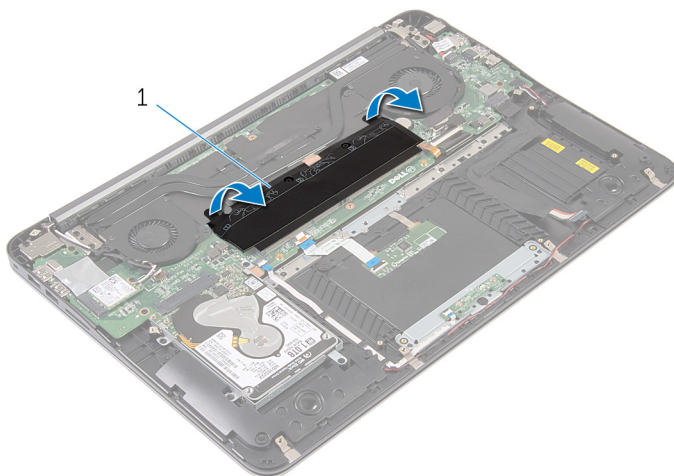

- 1 mylarová páska
- 2 Uvolněte jisticí šrouby, které chladič upevňují k základní desce.
- 3 Vyjměte chladič ze základní desky.

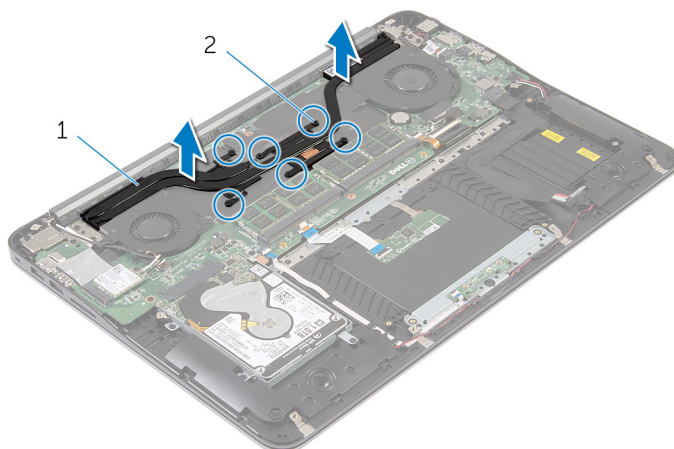

1 chladič

2 upevňovací šrouby (6)

# Výměna chladiče

---



**VAROVÁNÍ:** Před manipulací uvnitř počítače si přečtěte bezpečnostní informace dodané s počítačem a postupujte podle kroků popsaných v části [Před manipulací uvnitř počítače](#). Po dokončení práce uvnitř počítače postupujte podle pokynů v části [Po dokončení práce uvnitř počítače](#). Další vzorové postupy naleznete na domovské stránce Regulatory Compliance (Soulad s předpisy) na adrese [dell.com/regulatory\\_compliance](http://dell.com/regulatory_compliance).



**VÝSTRAHA:** Nesprávné vyrovnání chladiče může způsobit poškození základní desky a procesoru.



**POZNÁMKA:** Originální teplovodivou pastu lze použít znovu v případě, že společně nainstalujete původní základní desku a chladič. Pokud vyměníte základní desku nebo chladič, použijte termopodložku dodanou v sadě, abyste zajistili dosažení správné teplotní vodivosti.

## Postup

- 1 Zarovnejte jisticí šrouby na chladiči s otvory pro šrouby na základní desce.
- 2 Upevněte chladič k základní desce pomocí jisticích šroubů.
- 3 Přilepte mylarovou pásku na paměťové moduly.

## Následné kroky

- 1 Vložte [baterii](#).
- 2 Nasaďte [spodní kryt](#).

# Vyjmutí reproduktorů

---



**VAROVÁNÍ:** Před manipulací uvnitř počítače si přečtěte bezpečnostní informace dodané s počítačem a postupujte podle kroků popsaných v části [Před manipulací uvnitř počítače](#). Po dokončení práce uvnitř počítače postupujte podle pokynů v části [Po dokončení práce uvnitř počítače](#). Další vzorové postupy naleznete na domovské stránce Regulatory Compliance (Soulad s předpisy) na adrese [dell.com/regulatory\\_compliance](http://dell.com/regulatory_compliance).

## Přípravné kroky

- 1 Sejměte [spodní kryt](#).
- 2 Vyjměte [baterii](#).

## Postup

- 1 Odpojte kabel reproduktoru od základní desky.

- 2 Všimněte si, kudy je proveden kabel reproduktorů. Zvedněte ze sestavy opěrky rukou společně reproduktory i kabel reproduktorů.

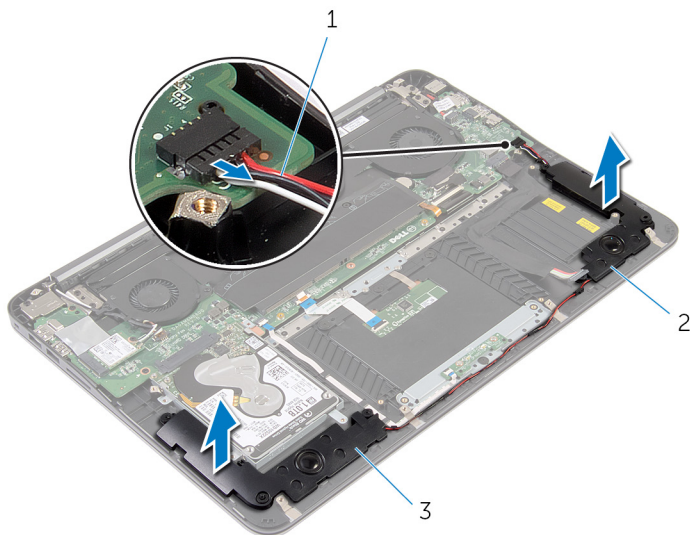

1 kabel reproduktoru

2 levý reproduktor

3 pravý reproduktor



# Výměna reproduktorů

---



**VAROVÁNÍ:** Před manipulací uvnitř počítače si přečtěte bezpečnostní informace dodané s počítačem a postupujte podle kroků popsaných v části [Před manipulací uvnitř počítače](#). Po dokončení práce uvnitř počítače postupujte podle pokynů v části [Po dokončení práce uvnitř počítače](#). Další vzorové postupy naleznete na domovské stránce Regulatory Compliance (Soulad s předpisy) na adrese [dell.com/regulatory\\_compliance](http://dell.com/regulatory_compliance).

## Postup

- 1 Proveďte kabel reproduktoru a pomocí zarovnávacích výčnělků na opěrce rukou dejte reproduktory do správné polohy.
- 2 Připojte kabel reproduktoru k základní desce.

## Následné kroky

- 1 Vložte [baterii](#).
- 2 Nasaďte [spodní kryt](#).

# Demontáž sestavy displeje

---

 **VAROVÁNÍ:** Před manipulací uvnitř počítače si přečtěte bezpečnostní informace dodané s počítačem a postupujte podle kroků popsaných v části [Před manipulací uvnitř počítače](#). Po dokončení práce uvnitř počítače postupujte podle pokynů v části [Po dokončení práce uvnitř počítače](#). Další vzorové postupy naleznete na domovské stránce Regulatory Compliance (Soulad s předpisy) na adrese [dell.com/regulatory\\_compliance](http://dell.com/regulatory_compliance).

## Přípravné kroky

- 1 Sejměte [spodní kryt](#).
- 2 Vyjměte [baterii](#).

## Postup

- 1 Odpojte anténní kabely od bezdrátové karty.
- 2 Prohlédněte si vedení kabelu antény a odstraňte kabel z vodiček na ventilátoru grafické karty.
- 3 Odpojte kabel displeje od základní desky.

- 4 Prohlédněte si vedení kabelu displeje a odstraňte kabel displeje z vodiček na ventilátoru procesoru.

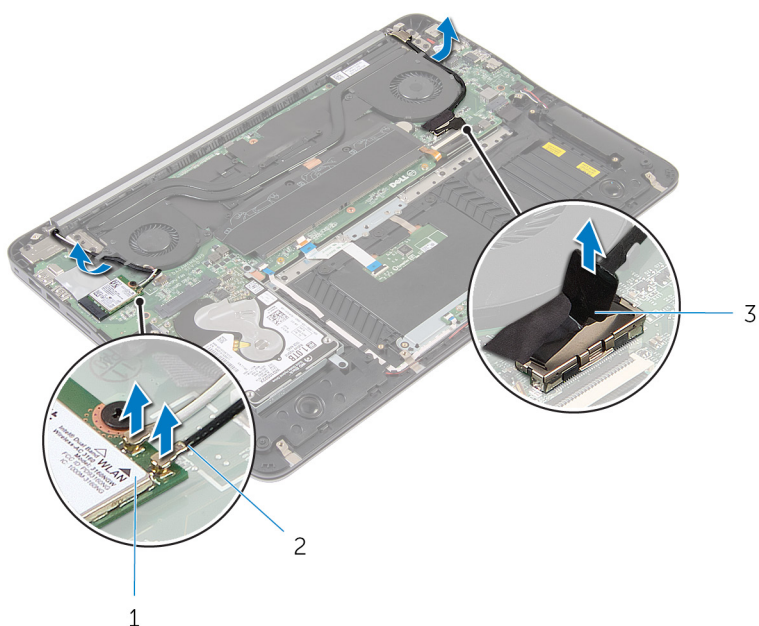

1 bezdrátová karta

2 kabely antény

3 kabel displeje

- 5 Otevřete sestavu opěrky rukou pod úhlem 90 stupňů.  
6 Počítač položte na okraj stolu tak, aby displej přesahoval hranu stolu.  
7 Našroubujte šrouby, které připevňují sestavu displeje k sestavě opěrky rukou.

**8** Odeberte sestavu displeje z počítače.

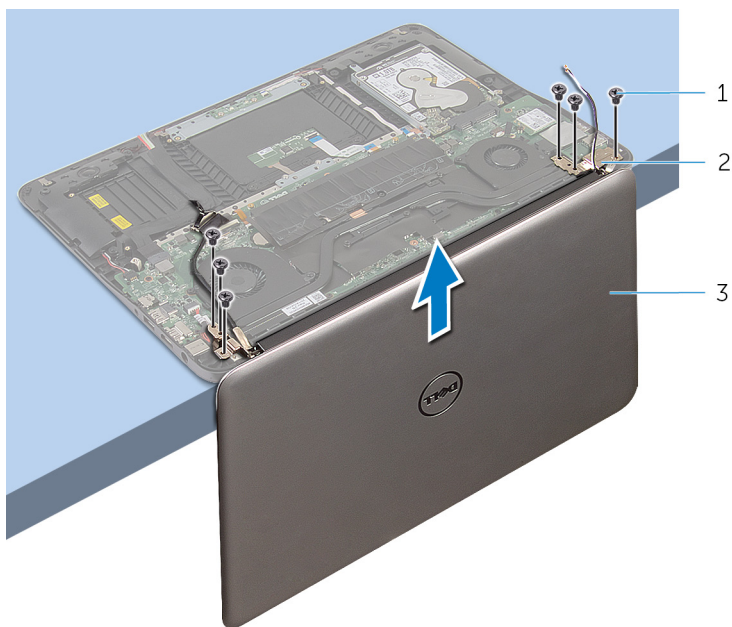

1 šrouby (6)

2 závěsy (2)

3 sestava displeje

# Montáž sestavy displeje

---

 **VAROVÁNÍ:** Před manipulací uvnitř počítače si přečtěte bezpečnostní informace dodané s počítačem a postupujte podle kroků popsaných v části [Před manipulací uvnitř počítače](#). Po dokončení práce uvnitř počítače postupujte podle pokynů v části [Po dokončení práce uvnitř počítače](#). Další vzorové postupy naleznete na domovské stránce Regulatory Compliance (Soulad s předpisy) na adrese [dell.com/regulatory\\_compliance](http://dell.com/regulatory_compliance).

## Postup

- 1 Sestavu opěrky rukou položte na okraj stolu tak, aby klávesnice směřovala dolů.
- 2 Otvory pro šrouby na závěsech sestavy displeje zarovnejte s otvory pro šrouby na sestavě opěrky rukou.
- 3 Namontujte šrouby, které připevňují sestavu displeje k sestavě opěrky rukou.
- 4 Zavřete displej.
- 5 Provedte kabel displeje a připojte jej k základní desce.
- 6 Provedte kabely antény a připojte je k bezdrátové kartě.

## Následné kroky

- 1 Vložte [baterii](#).
- 2 Nasadte [spodní kryt](#).

# Vyjmutí základní desky

---



**VAROVÁNÍ:** Před manipulací uvnitř počítače si přečtěte bezpečnostní informace dodané s počítačem a postupujte podle kroků popsaných v části [Před manipulací uvnitř počítače](#). Po dokončení práce uvnitř počítače postupujte podle pokynů v části [Po dokončení práce uvnitř počítače](#). Další vzorové postupy naleznete na domovské stránce Regulatory Compliance (Soulad s předpisy) na adrese [dell.com/regulatory\\_compliance](http://dell.com/regulatory_compliance).



**POZNÁMKA:** Výrobní číslo vašeho počítače je umístěno na základní desce. Po výměně základní desky je nutné výrobní číslo zadat v programu pro nastavení systému BIOS.



**POZNÁMKA:** Při výměně základní desky dojde k odstranění veškerých změn, které jste v programu pro nastavení systému BIOS v tomto systému udělali. Po výměně základní desky je třeba požadované změny provést znovu.



**POZNÁMKA:** Před odpojením kabelů od základní desky si poznačte jejich umístění, abyste je mohli po výměně základní desky znovu připojit.

## Přípravné kroky

- 1 Sejměte [spodní kryt](#).
- 2 Vyjměte [baterii](#).
- 3 Vyjměte [pevný disk](#).
- 4 Vyjměte [ventilátor grafické karty](#).
- 5 Vyjměte [ventilátor procesoru](#).
- 6 Demontujte [sestavu displeje](#).

# Postup

- 1 Odpojte do základní desky kabel dotykové podložky, kabel indikátoru napájení, kabel podsvícení klávesnice, kabel klávesnice, kabel portu napájecího adaptéru, kabel reproduktoru a kabel baterie.

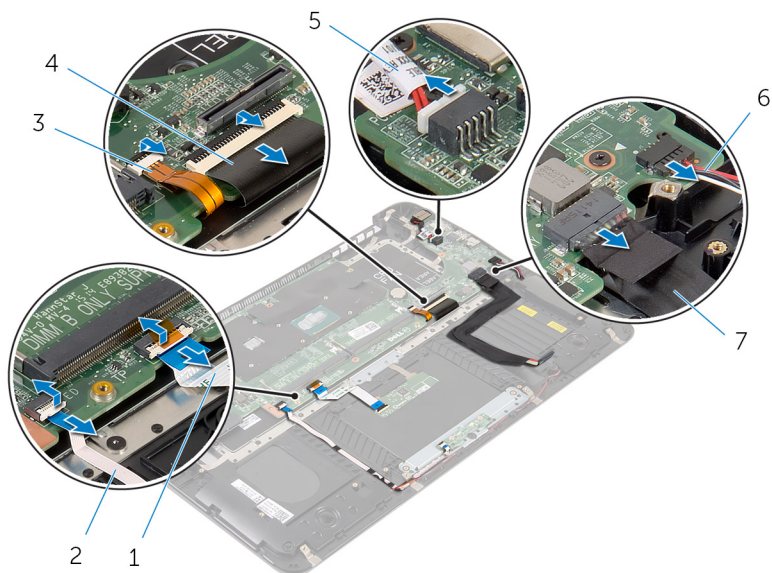

- |   |                                 |   |                           |
|---|---------------------------------|---|---------------------------|
| 1 | kabel dotykové podložky         | 2 | kabel indikátoru napájení |
| 3 | kabel podsvícení klávesnice     | 4 | kabel klávesnice          |
| 5 | kabel portu napájecího adaptéru | 6 | kabel reproduktoru        |
| 7 | kabel baterie                   |   |                           |

- 2 Vyšroubujte šrouby, které připevňují základní desku k sestavě opěrky rukou.

- 3** Základní desku opatrně zvedněte ze sestavy opěrky rukou (začněte na levé straně).

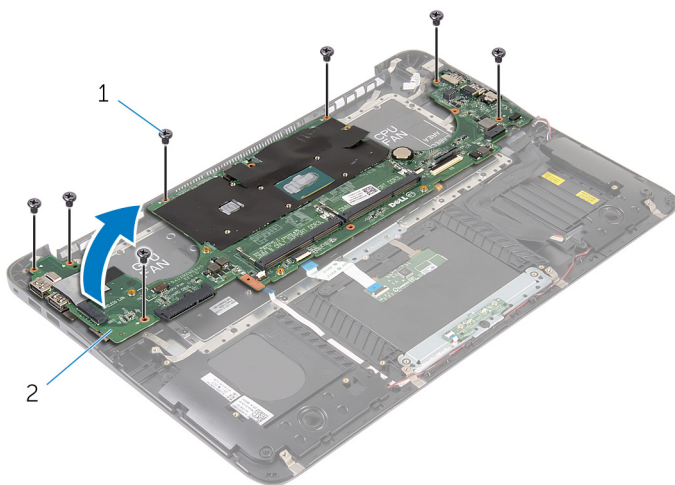

1 šroubky (7)

2 základní desku.



# Zpětná montáž základní desky



**VAROVÁNÍ:** Před manipulací uvnitř počítače si přečtěte bezpečnostní informace dodané s počítačem a postupujte podle kroků popsaných v části [Před manipulací uvnitř počítače](#). Po dokončení práce uvnitř počítače postupujte podle pokynů v části [Po dokončení práce uvnitř počítače](#). Další vzorové postupy naleznete na domovské stránce Regulatory Compliance (Soulad s předpisy) na adrese [dell.com/regulatory\\_compliance](http://dell.com/regulatory_compliance).



**POZNÁMKA:** Výrobní číslo vašeho počítače je umístěno na základní desce. Po výměně základní desky je nutné výrobní číslo zadat v programu pro nastavení systému BIOS.



**POZNÁMKA:** Při výměně základní desky dojde k odstranění veškerých změn, které jste v programu pro nastavení systému BIOS v tomto systému udělali. Po výměně základní desky je třeba požadované změny provést znovu.

## Postup

- 1 Základní desku opatrně položte na sestavu opěrky rukou (začněte na pravé straně).
- 2 Otvory pro šrouby na základní desce zarovnejte s otvory pro šrouby na sestavě opěrky rukou.
- 3 Zašroubujte šrouby, které připevňují základní desku k sestavě opěrky rukou.
- 4 Připojte do základní desky kabel baterie, kabel reproduktoru, kabel portu adaptéru napájení, kabel klávesnice, kabel podsvícení klávesnice, kabel indikátoru napájení a kabel dotykové podložky.

## Následné kroky

- 1 Nasadíte [sestavu displeje](#) zpět.
- 2 Vložte [ventilátor procesoru](#).
- 3 Vložte [ventilátor grafické karty](#).
- 4 Namontujte [pevný disk](#).
- 5 Vložte [baterii](#).
- 6 Nasadíte [spodní kryt](#).

# Demontáž opěrky rukou a klávesnice

---

 **VAROVÁNÍ:** Před manipulací uvnitř počítače si přečtěte bezpečnostní informace dodané s počítačem a postupujte podle kroků popsanych v části [Před manipulací uvnitř počítače](#). Po dokončení práce uvnitř počítače postupujte podle pokynů v části [Po dokončení práce uvnitř počítače](#). Další vzorové postupy naleznete na domovské stránce Regulatory Compliance (Soulad s předpisy) na adrese [dell.com/regulatory\\_compliance](http://dell.com/regulatory_compliance).

## Postup

- 1 Sejměte [spodní kryt](#).
- 2 Vyměňte [baterii](#).
- 3 Vyměňte [pevný disk](#).
- 4 Demontujte [bezdrátovou kartu](#).
- 5 Demontujte [paměťové moduly](#).
- 6 Vyměňte [ventilátor grafické karty](#).
- 7 Vyměňte [ventilátor procesoru](#).
- 8 Vyměňte [chladič](#).
- 9 Demontujte [sestavu displeje](#).
- 10 Demontujte [základní desku](#).

## Postup

- 1 Vyměňte šrouby, které připevňují držák klávesnice k sestavě opěrky rukou.

**2** Zvedněte držák klávesnice ze sestavy opěrky rukou.

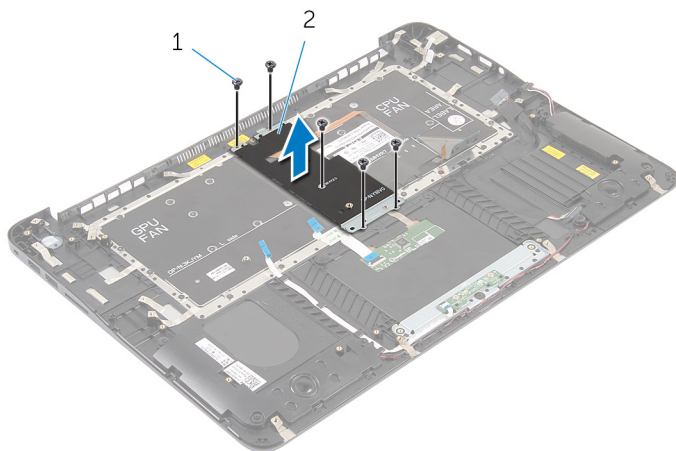

**1** šrouby (5)

**2** držák klávesnice

**3** Vyšroubujte šroubky, které připevňují klávesnici k sestavě opěrky rukou.

4 Zvedněte držák klávesnice ze sestavy opěrky rukou.

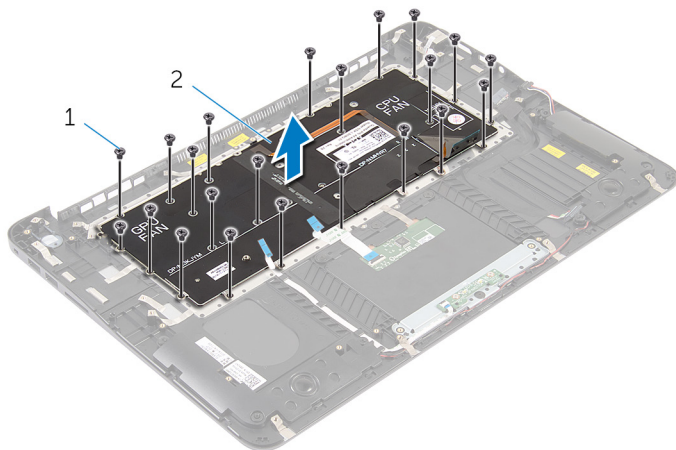

1 šrouby (22)

2 klávesnice



1 klávesnice

2 sestava opěrky rukou

# Výměna opěrky rukou a klávesnice

---



**VAROVÁNÍ:** Před manipulací uvnitř počítače si přečtěte bezpečnostní informace dodané s počítačem a postupujte podle kroků popsanych v části [Před manipulací uvnitř počítače](#). Po dokončení práce uvnitř počítače postupujte podle pokynů v části [Po dokončení práce uvnitř počítače](#). Další vzorové postupy naleznete na domovské stránce Regulatory Compliance (Soulad s předpisy) na adrese [dell.com/regulatory\\_compliance](http://dell.com/regulatory_compliance).

## Postup

- 1 Otvory pro šrouby na klávesnici zarovnejte s otvory pro šrouby na sestavě opěrky rukou.
- 2 Vyšroubujte šrouby, které připevňují klávesnici k sestavě opěrky rukou.
- 3 Otvory pro šrouby na držáku klávesnice zarovnejte s otvory pro šrouby na sestavě opěrky rukou.
- 4 Zašroubujte šrouby, které připevňují držák klávesnice k sestavě opěrky rukou.

## Následné kroky

- 1 Vložte [základní desku](#).
- 2 Nasadte [sestavu displeje](#) zpět.
- 3 Namontujte [chladič](#).
- 4 Vložte [ventilátor procesoru](#).
- 5 Vložte [ventilátor grafické karty](#).
- 6 Namontujte [paměťové moduly](#).
- 7 Namontujte [bezdrátovou kartu](#).
- 8 Namontujte [pevný disk](#).
- 9 Vložte [baterii](#).
- 10 Nasadte [spodní kryt](#).

# Aktualizace systému BIOS

---

Aktualizaci systému BIOS je vhodné provést v případě, že je k dispozici jeho nová verze, nebo v případě výměny systémové desky. Postup aktualizace systému BIOS:

- 1 Zapněte počítač.
- 2 Přejděte na web **dell.com/support**.
- 3 Pokud máte k dispozici výrobní číslo počítače, zadejte výrobní číslo počítače a klikněte na tlačítko **Odeslat**.  
Pokud nemáte k dispozici výrobní číslo počítače (Service Tag), klikněte na možnost **Automaticky zjistit můj produkt** a umožněte tak automatické rozpoznání výrobního čísla počítače.  
 **POZNÁMKA:** Pokud nelze rozpoznat servisní štítek počítače automaticky, vyberte svůj produkt z kategorií produktů.
- 4 Klikněte na položku **Získat ovladače a položky ke stažení**.
- 5 Klikněte na možnost **Zobrazit všechny disky**.
- 6 V rozevíracím poli **Operační systém** vyberte operační systém nainstalovaný do počítače.
- 7 Klepněte na možnost **BIOS**.
- 8 Klikněte na odkaz **Stažení souboru** a stáhněte si nejnovější verzi systému BIOS pro váš počítač.
- 9 Na další stránce vyberte možnost **Stažení jednoho souboru** a klikněte na tlačítko **Pokračovat**.
- 10 Uložte soubor a po dokončení stahování přejděte do složky, kam jste uložili soubor s aktualizací systému BIOS.
- 11 Dvakrát klikněte na ikonu souboru s aktualizací systému BIOS a postupujte podle pokynů na obrazovce.